

# 1 幼年年長の部 (男女混合)

※7名・入賞2名

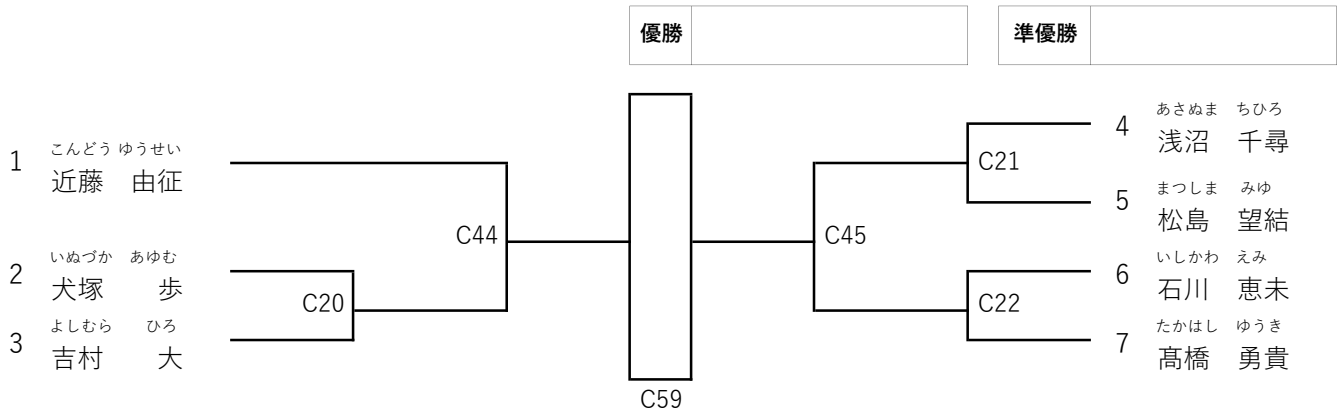

# 2 小学1・2年男子の部

※20名・入賞4名

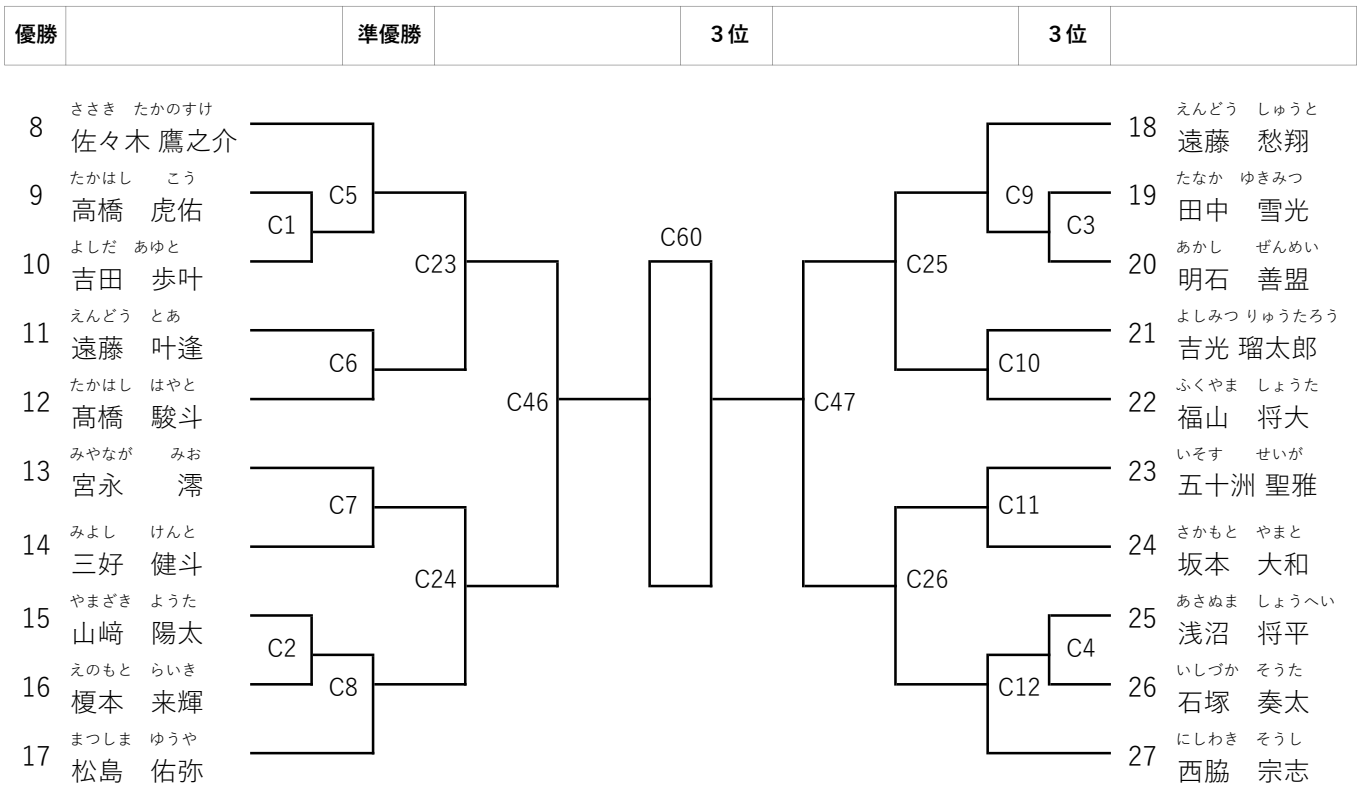

# 3 小学3年男子初級の部

※13名・入賞2名

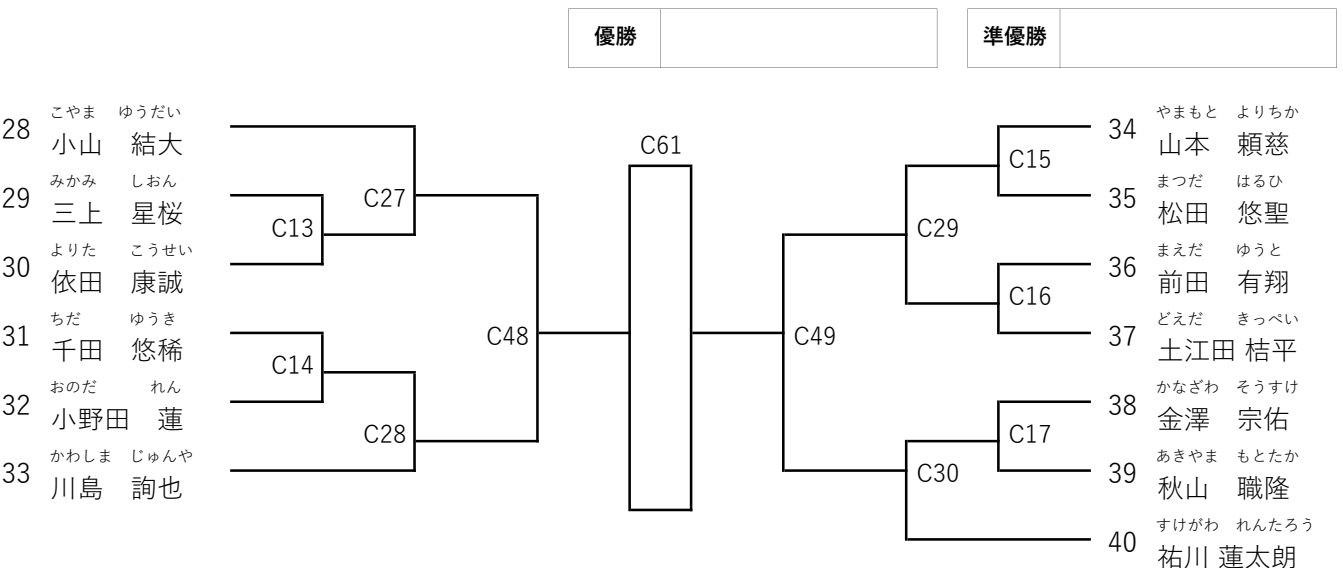

4 小学3年男子上級の部

※3名・入賞1名

優勝

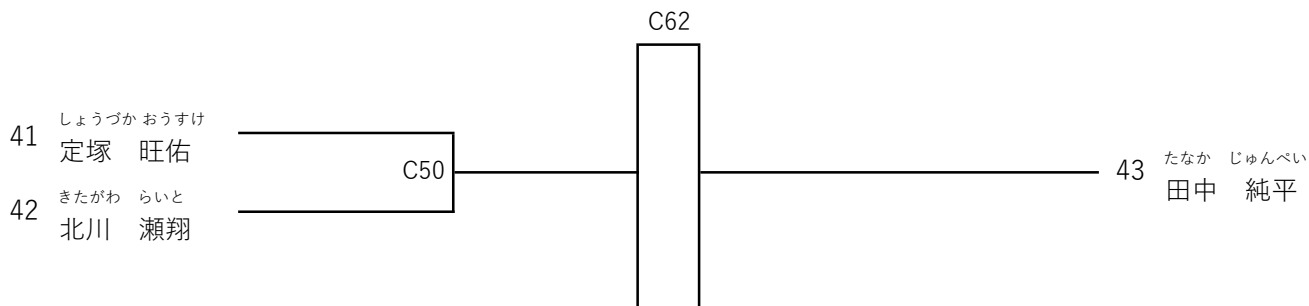

5 小学4年男子初級の部

※10名・入賞2名

優勝

準優勝

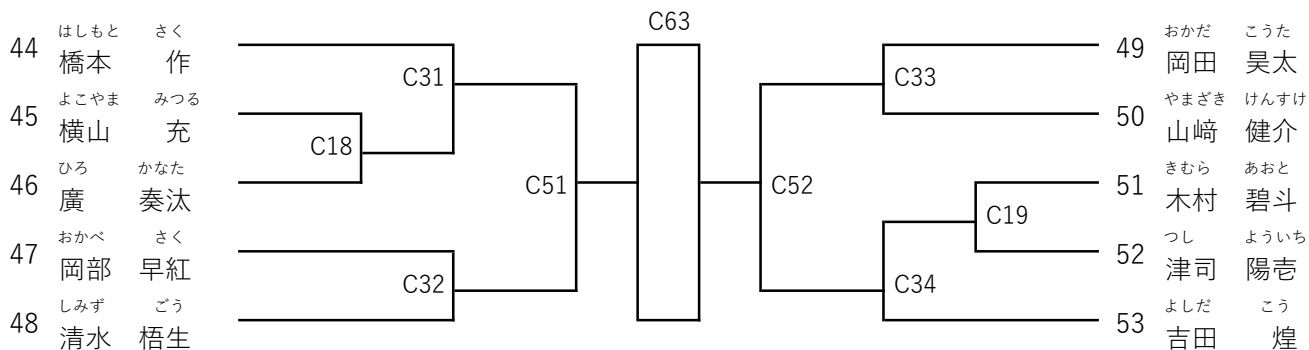

6 小学4年男子上級の部

※6名・入賞2名

優勝

準優勝

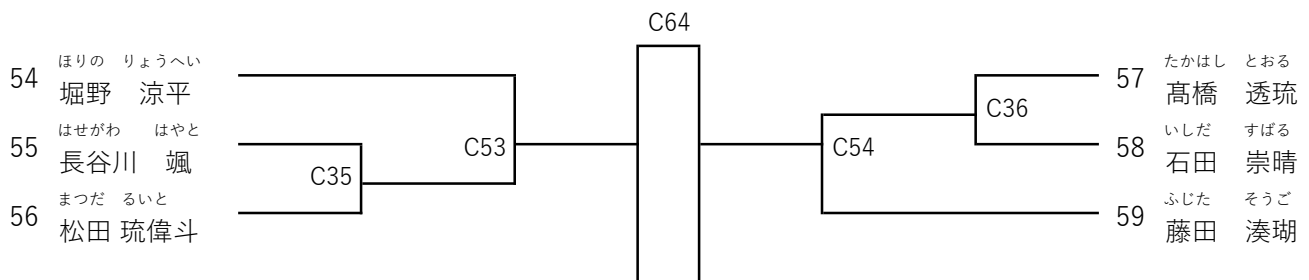

7 小学5年男子初級の部

※7名・入賞2名

優勝

準優勝

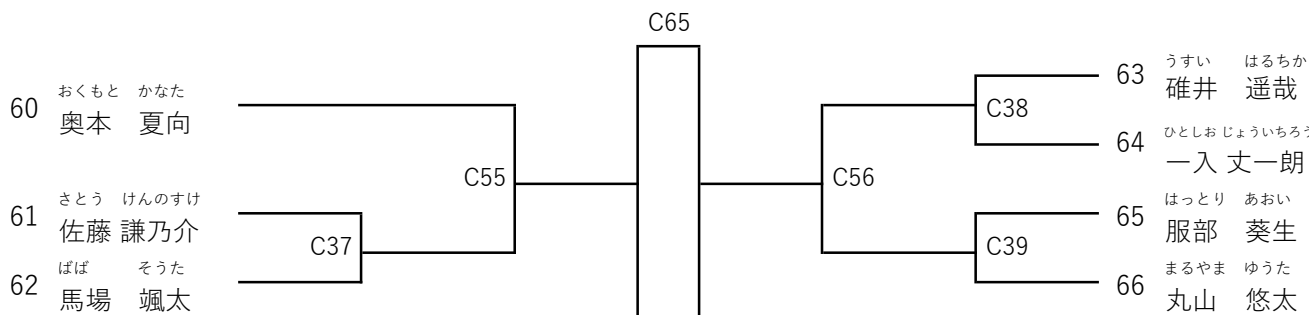

8 小学5年男子上級の部

※8名・入賞2名

優勝

準優勝

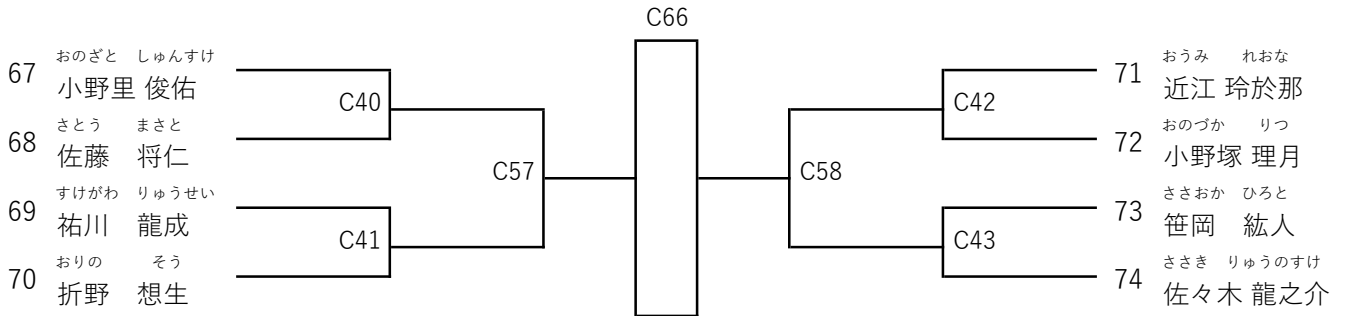

9 小学6年男子初級の部

※3名・入賞1名

優勝

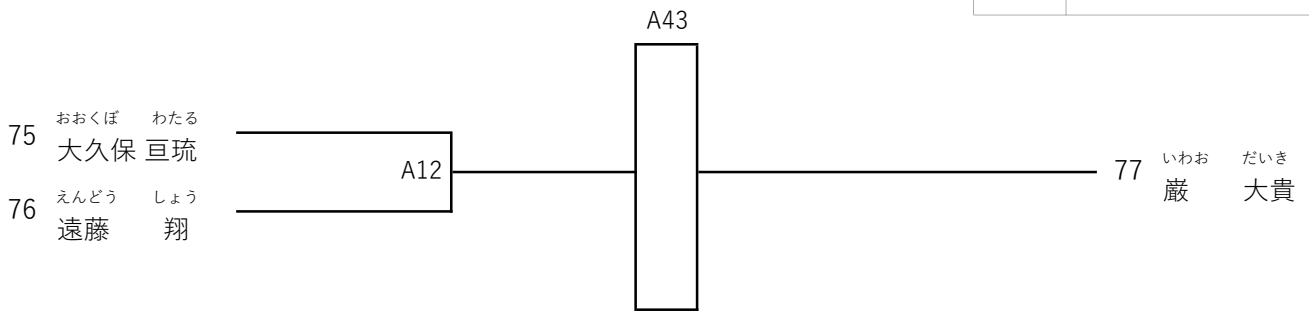

10 小学6年男子上級の部

※8名・入賞2名

優勝

準優勝

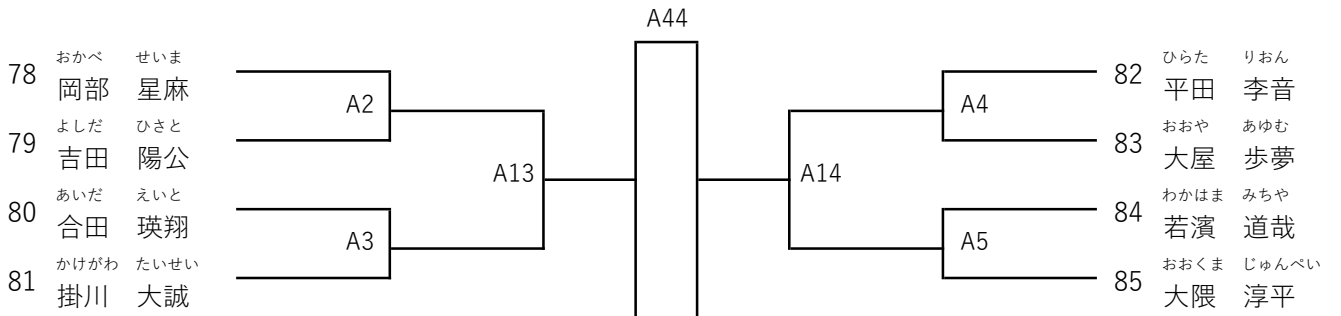

11 小学1・2年女子の部

※9名・入賞2名

優勝

準優勝

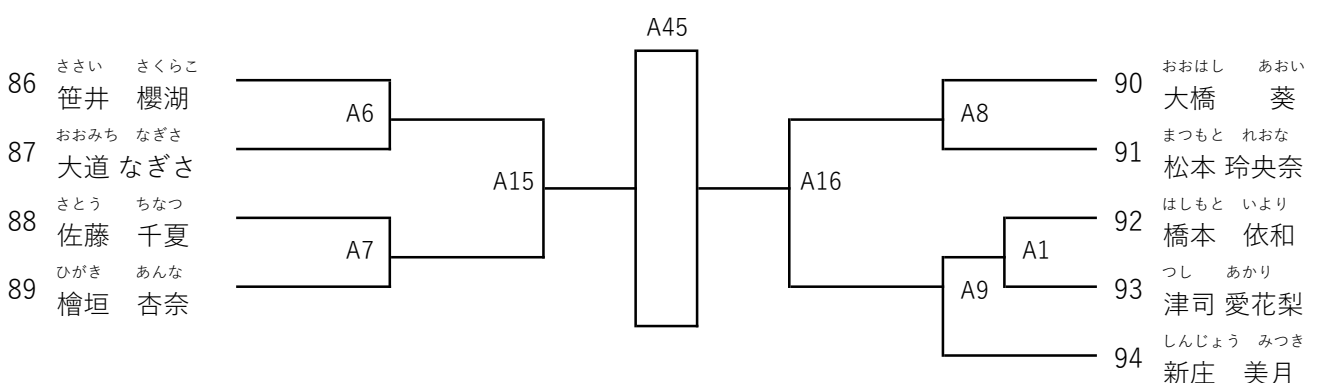

12 小学3・4年女子初級の部

※6名・入賞2名

優勝

準優勝

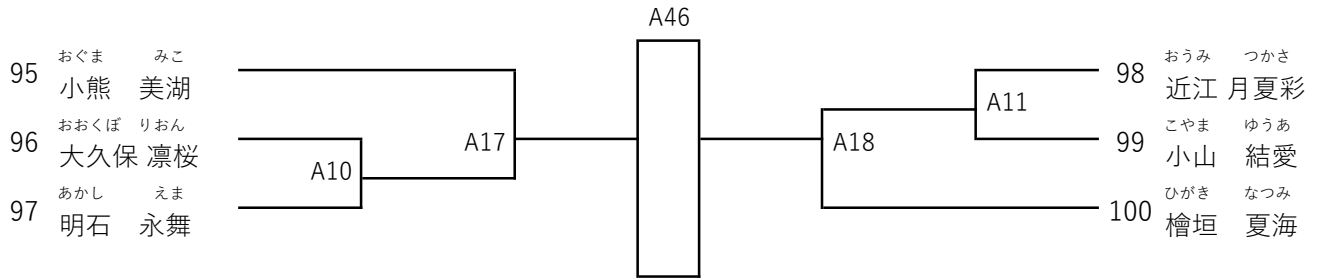

13 小学3・4年女子上級の部

※2名・入賞1名

優勝

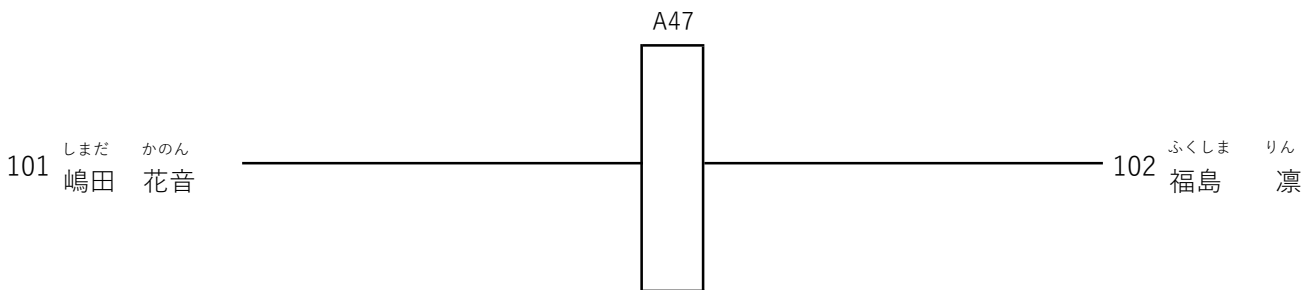

14 小学5・6年女子初級の部

※2名・入賞1名

優勝

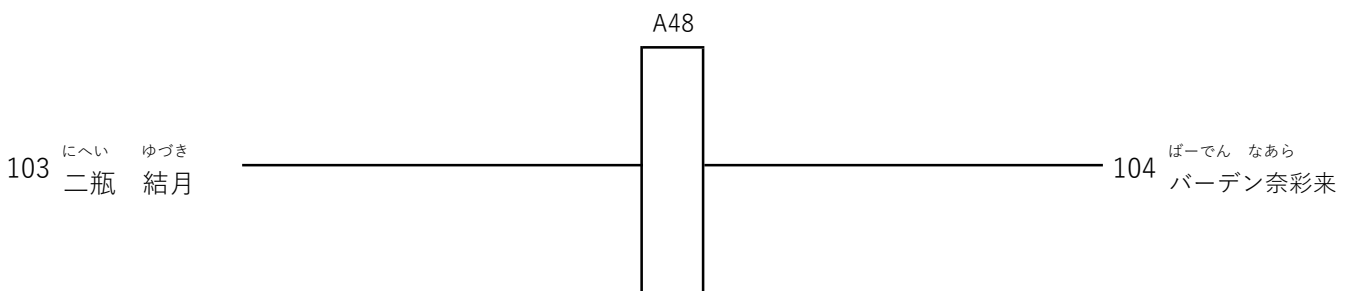

15 小学5・6年女子上級の部

※4名・入賞2名

優勝

準優勝

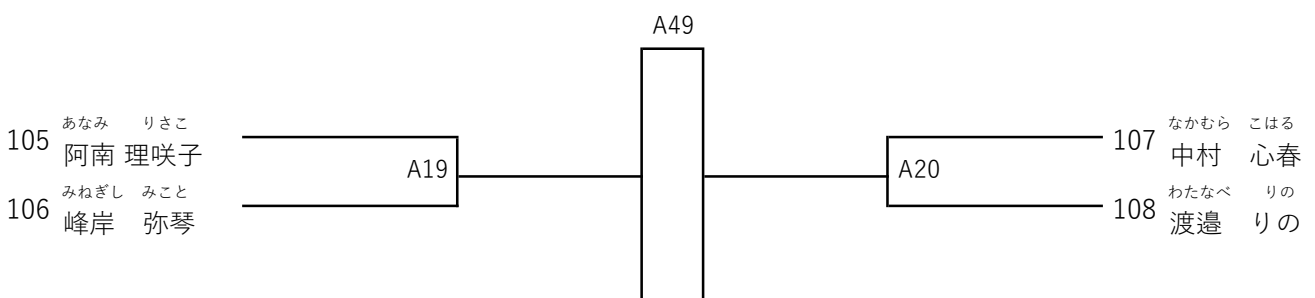

16 中学1年男子軽量級の部

※2名・入賞1名

優勝

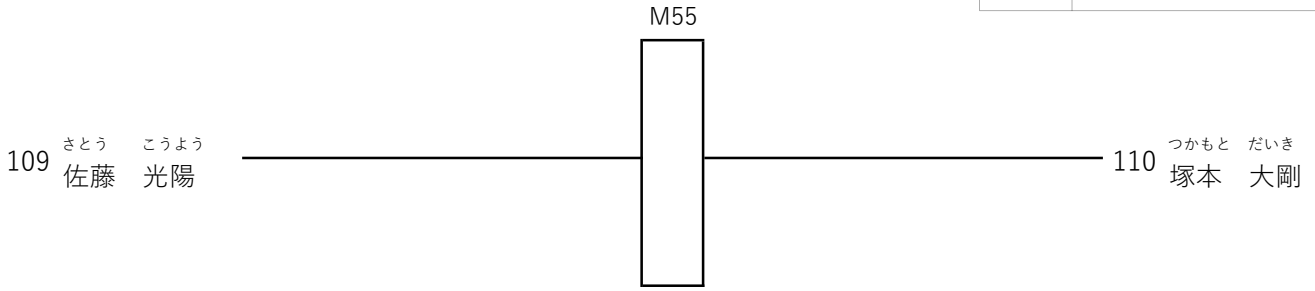

17 中学1年男子重量級の部

※3名・入賞1名

優勝

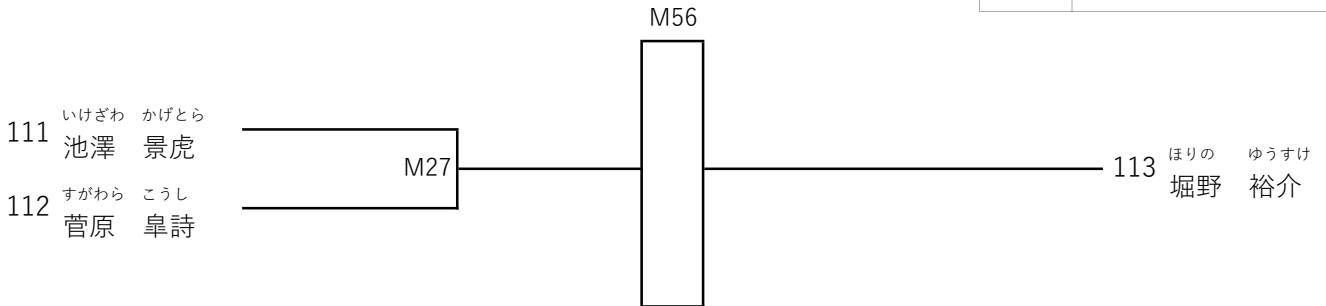

18 中学2・3年男子重量級の部

※4名・入賞2名

優勝

準優勝

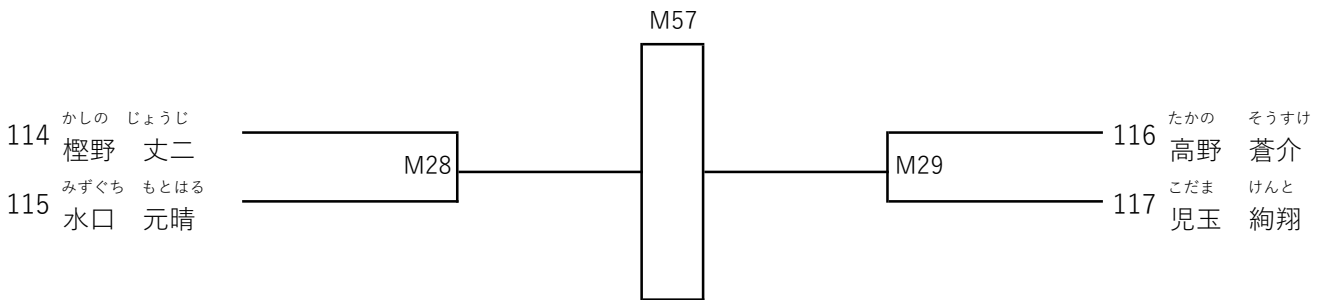

19 中学生2・3年女子の部

※2名・入賞1名

優勝

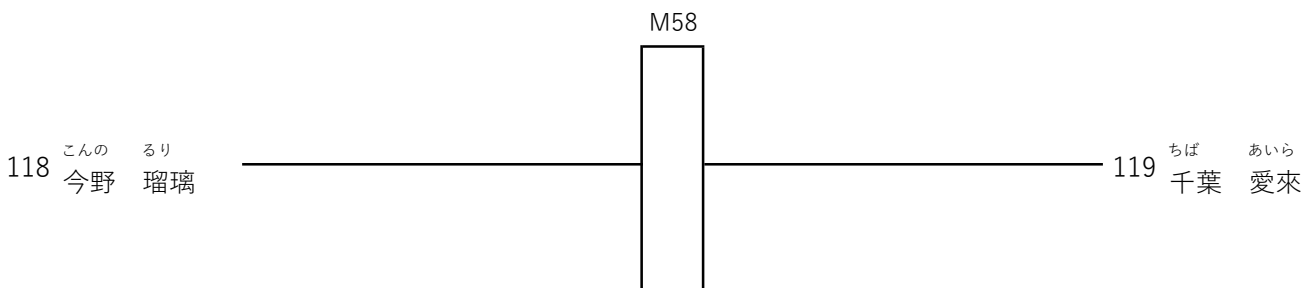

20 高校生男子の部

※ 4 名・入賞 2 名

優勝

準優勝

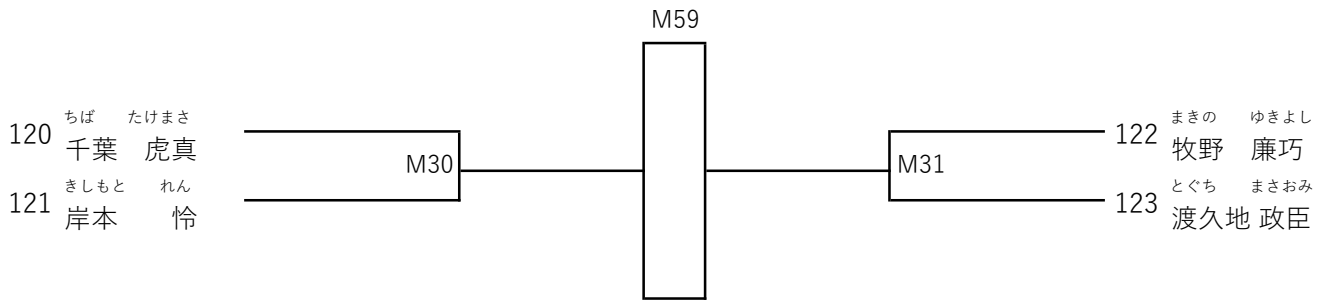

21 女子セーフティの部

※ 3 名・入賞 1 名

優勝

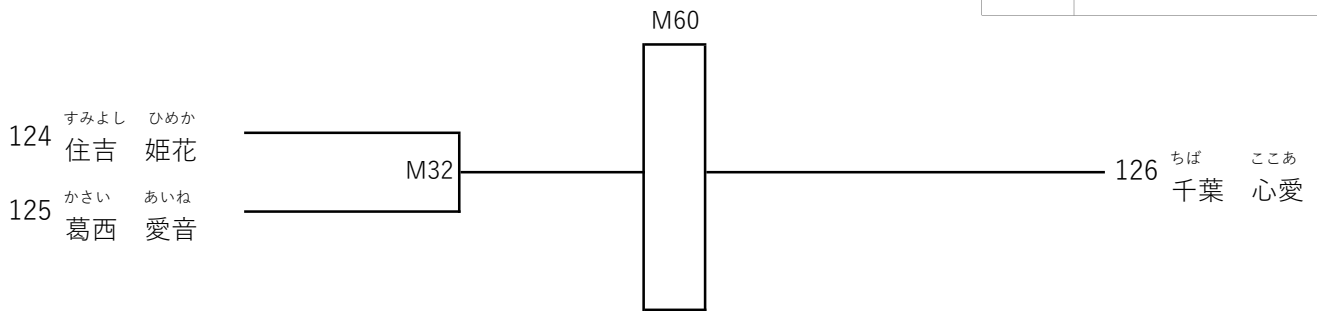

22 シニア女子の部 (35歳以上無差別)

※ 3 名・入賞 1 名

優勝

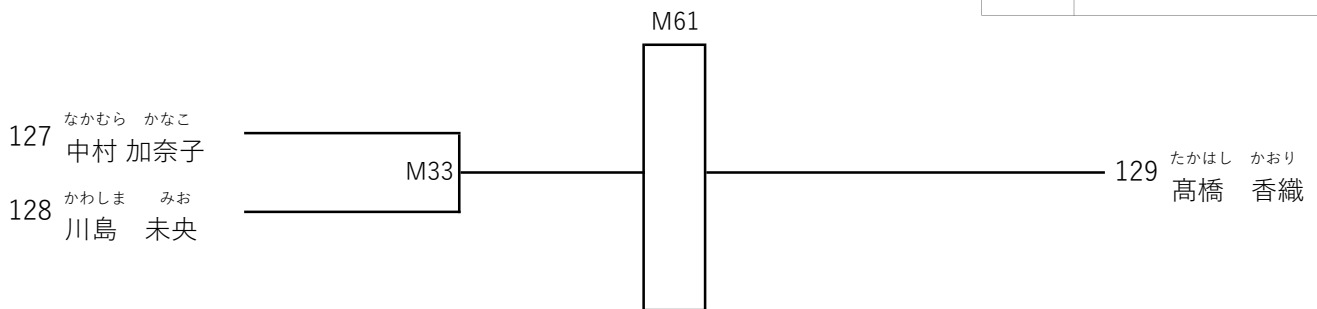

23 シニアA (35~47歳軽量級70kg未満)

※ 4 名・入賞 2 名

優勝

準優勝

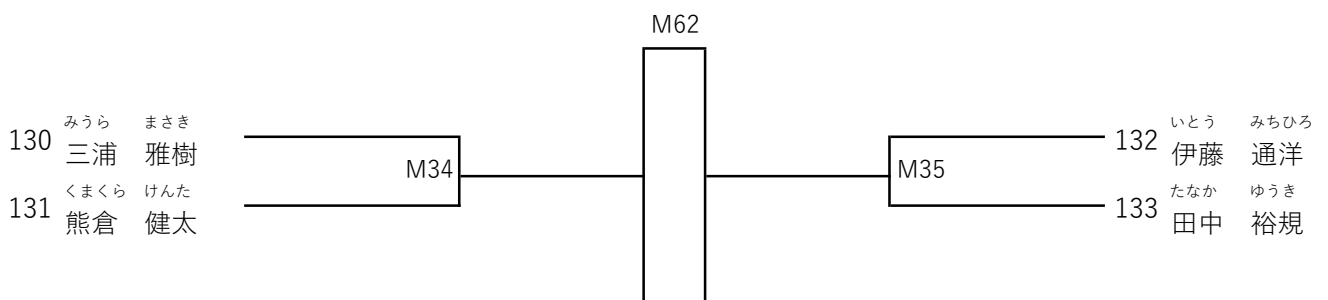

24 シニアB (35~47歳重量級70kg以上)

※ 6名・入賞2名

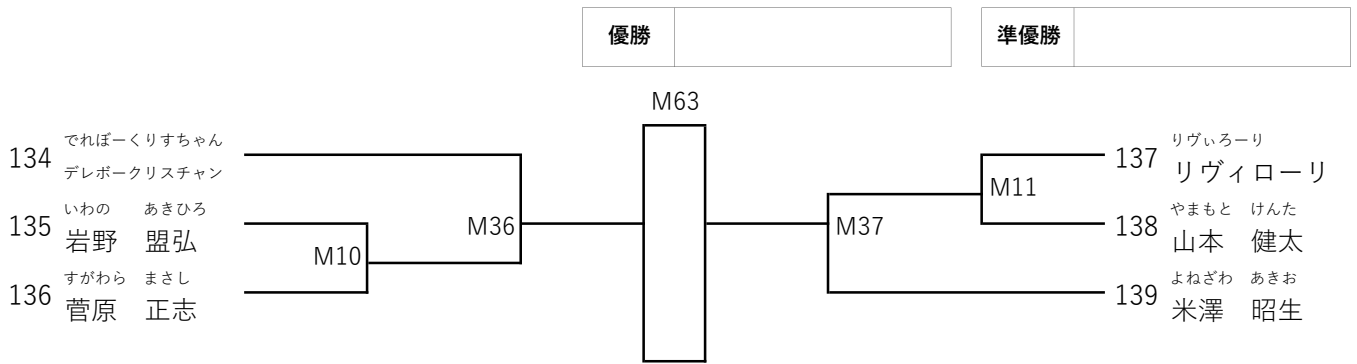

25 シニアC (48歳以上軽量級70kg未満)

※ 9名・入賞2名

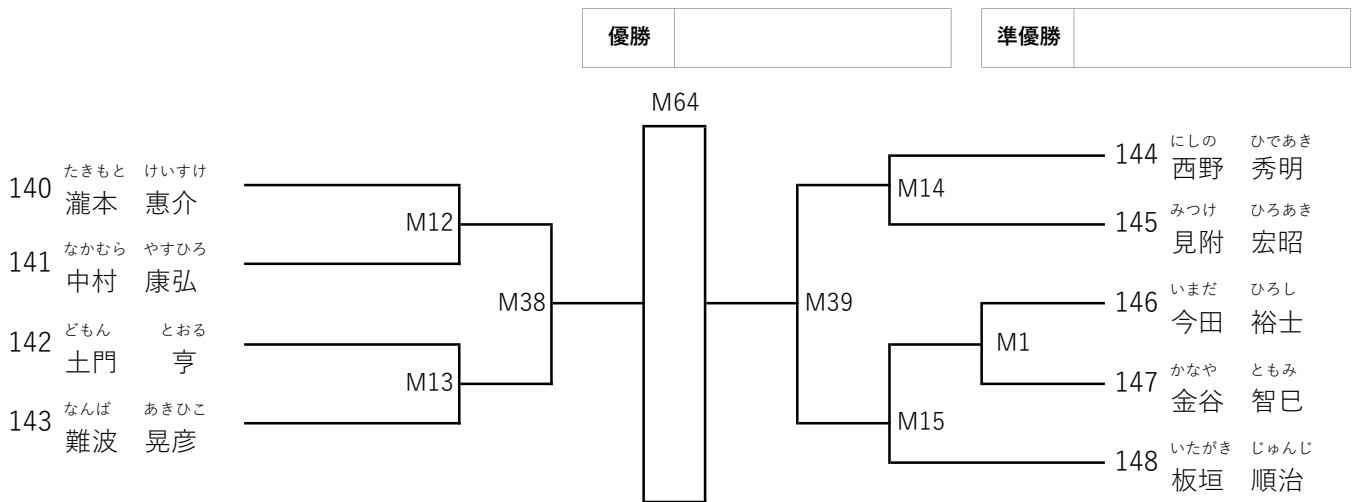

26 シニアD (48歳以上重量級70kg以上)

※ 4名・入賞2名

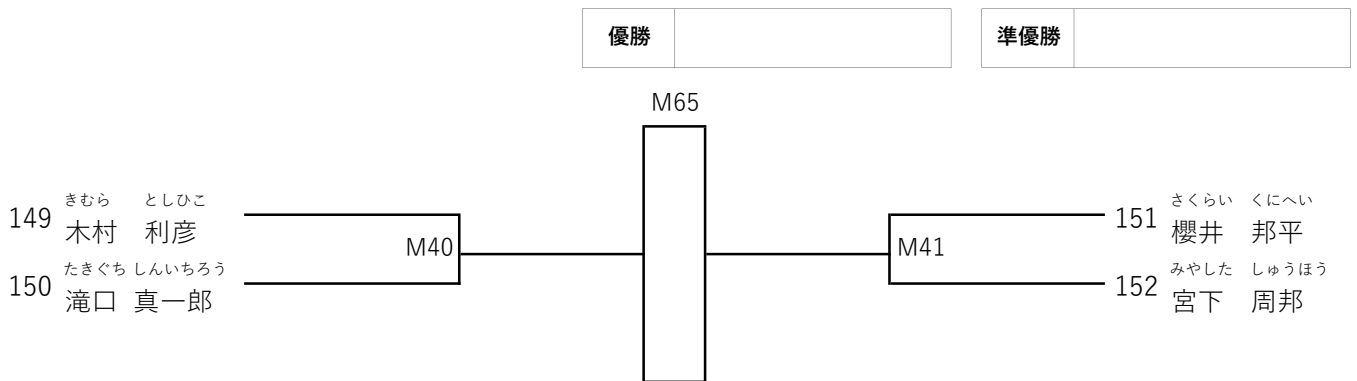

27 一般男子初級の部 (無級~7級まで)

※ 4名・入賞2名

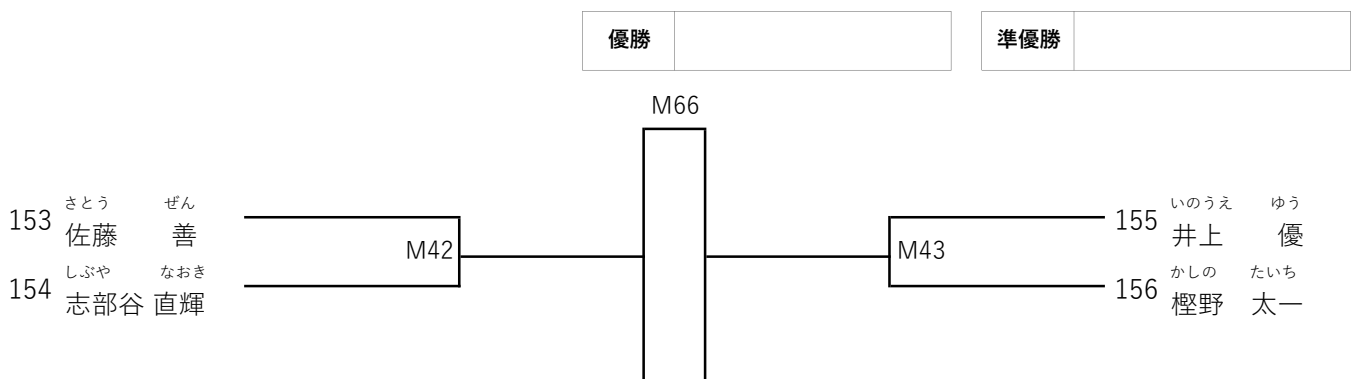

28 一般女子の部（高校生以上無差別）

※ 3名・入賞1名

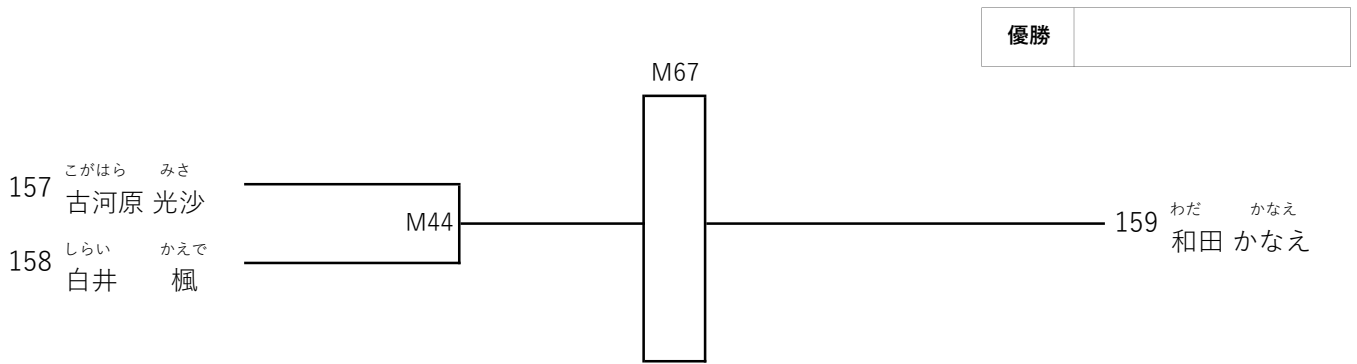

29 一般上級無差別の部

※ 10名・入賞4名

優勝		準優勝		3位		3位	
----	--	-----	--	----	--	----	--

